

45 yıl

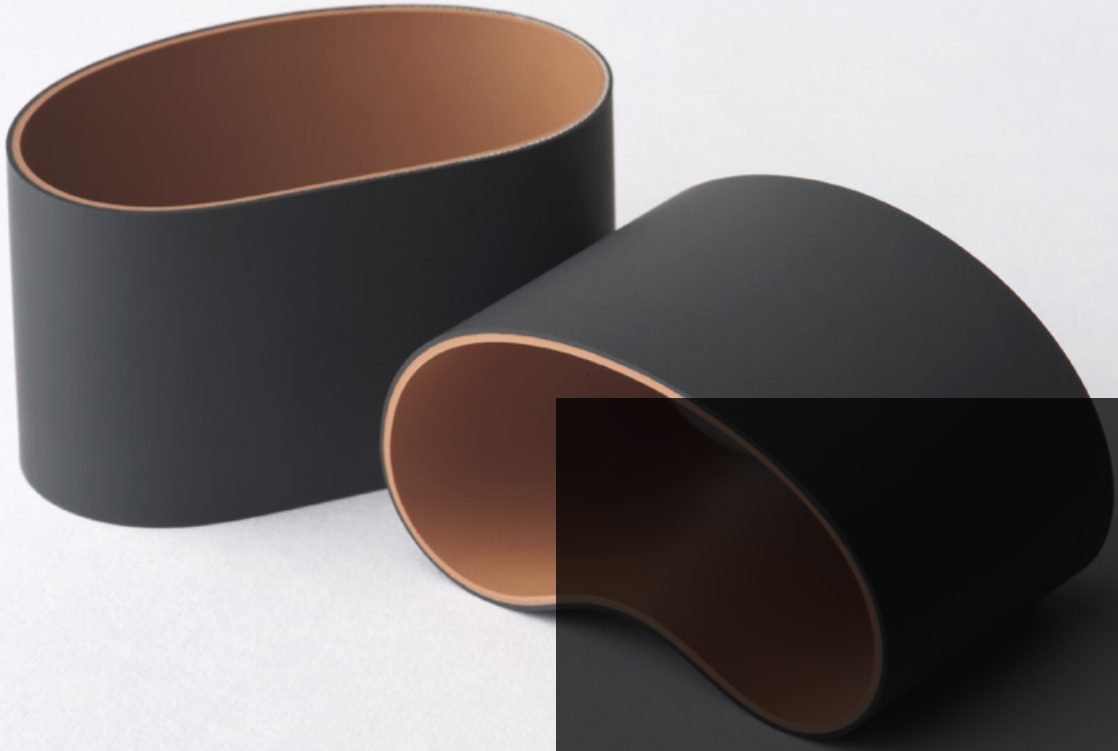

Brezilya'dan Gelen Kalite

PROTEXT



Protect® markası 45 yıldır manşon ve apron üreticisi olarak Amerika kıtasında liderlik konumunu güçlendiriyor, yüksek teknoloji kullanarak doğal, suni ve sentetik liflerden yüksek performanslı iplik üretimi ürünlerinde yenilikçi çözümler sunuyor.

Yüksek teknoloji kullanarak kaliteye ve müşteri başarısına odaklanan yenilikçi uygulamalarla değer yaratmak Protect® markasının sürdürülebilirlik stratejisinin bir parçasını oluşturuyor. Avrupa, Asya, Orta ve Latin Amerika'da tekstil sektöründen birçok müşteriye hizmet veren Protect®, 2012 yılında faaliyetlerini baskı endüstrisine genişletti ve en yüksek kalitede hammaddeden yüksek performans ve dayanıklılık garantili rulo üretilip satan Prograf® markasını yarattı.

apronlar

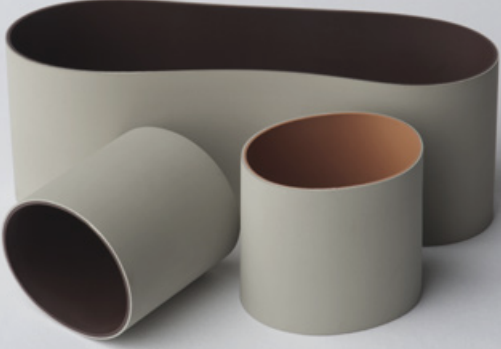

Aşınmaya ve ozona karşı yüksek dirençli, mükemmel lif kontrolü sağlayan esnek bileşikler.



maçaroqueiras

Pozisyon	Elyaf	Kod	Renk
Üst	Tüm lifler	PL-7833	Açık Gri/Bej
Alt	Tüm lifler	PL-7873	Açık Gri /Kahverengi

kompakt eğirme için

Pozisyon	Elyaf	Kod	Renk
Üst	Pamuk ince numaralar> Ne 40	PL-7881	Açık Gri /Yeşil
Üst	Pamuk orta ve kalın numaralar	PL-7281	Koyu Gri /Yeşil
Alt	Pamuk ince numaralar> Ne 40	PL-7881	Açık Gri /Yeşil
Alt	Pamuk orta ve kalın numaralar	PL-7281	Koyu Gri /Yeşil
Alt	Pamuk çift fitil	PL-5981	Kırmızı/Yeşil

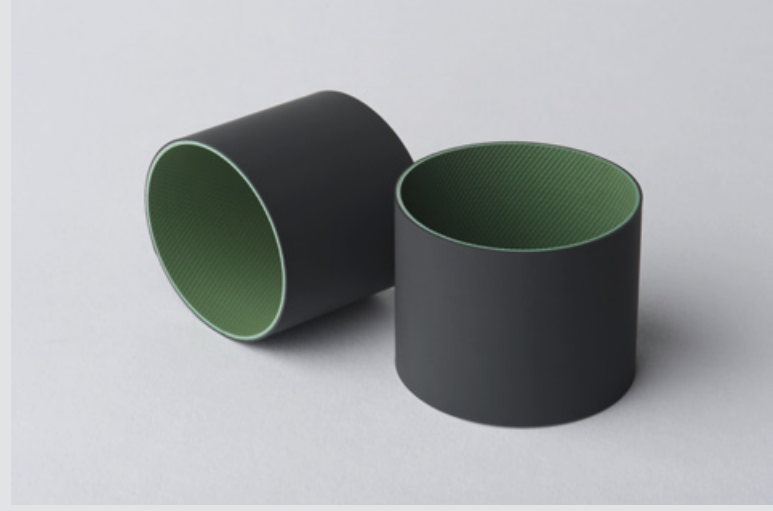

hava jetli iplik
makineleri

Pozisyon	Elyaf	Kod	Renk
Üst	Tüm lifler	PL-9481	Siyah /Yeşil
Alt	Tüm lifler	PL-9481	Siyah /Yeşil

Geleneksel
eğirme için

Pozisyon	Elyaf	Kod	Renk
Üst	Pamuk Penye	PL-7833	Açık Gri / Bej
Üst	Pamuk Penye /Karde	PL-7873	Açık Gri/Kahverengi
Üst	Karışımlar/Sentetik	PL-7233	Koyu Gri / Bej
Üst	Pamuk ile Elastan	PL-9433	Siyah / Bej
Alt	Pamuk Penye	PL-7833	Açık Gri / Bej
Alt	Pamuk Penye / Karde	PL-7873	Açık Gri /Kahverengi
Alt	Karışımlar/Sentetik	PL-7273	Koyu Gri /Kahverengi
Alt	Pamuk ile Elastan	PL-7233	Koyu Gri / Bej
Alt	Pamuk ile Elastan ve polyester filament	PL-7281	Koyu Gri /Yeşil
Alt kısa	Tüm lifler ve numaralar	PL-9473	Siyah /Kahverengi

manşon

Tüm doğal, sentetik ve yapay lifler için yüksek teknolojiyle, anti-statik ve yüksek dayanıklılık özellikleriyle geliştirilmişlerdir.

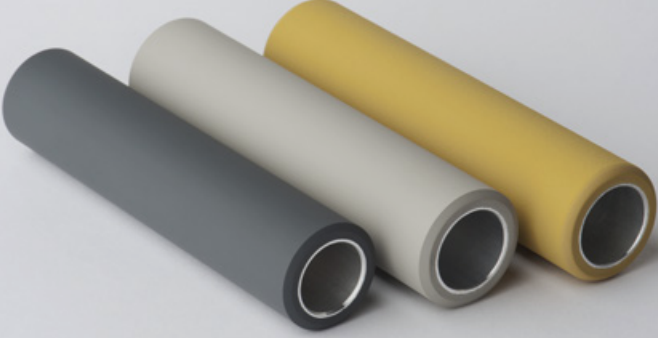

cer makineleri

Uygulama	Elyaf	Kod	Renk	Shore A
1. geçiş	Pamuk	PL-975	Grafit	75°
1. geçiş	Karışımlar/Sentetik	PL-583	Gri	83°
2. geçiş	Pamuk	PL-970	Sarı	70°
2. geçiş	Karışımlar	PL-975	Grafit	75°

penye makineleri

Uygulama	Elyaf	Kod	Renk	Shore A
Çekme	Pamuk	PL-970	Sarı	70°
Koparma	Pamuk	PL-572 Soft	Kırmızı/Siyah	72° / 50°
Koparma	Pamuk	PL-568	Yeşil	68°



fitil makineleri

Uygulama	Elyaf	Kod	Renk	Shore A
Giriş, Orta ve Çıkış	Pamuk	PL-572	Kırmızı	72°
Giriş, Orta ve Çıkış	Karışımlar	PL-975	Grafit	75°
Giriş, Orta ve Çıkış	100% PES/100% Visk/PV	PL-583	Gri	83°

hava jetli iplik makineleri

Uygulama	Elyaf	Kod	Renk	Shore A
Giriş/Orta	Pamuk /Karışımlar	PL-583	Gri	83°
Giriş/Orta	100% PES/100% Viskoz	PL-583	Gri	83°
Giriş/Orta	PA/PV	PL-583	Gri	83°
Çıkış	100% Pamuk	PL-750	Siyah	75°
Çıkış	Karışımlar/PA/PV	PL-583	Gri	83°
Çıkış	100% PES/100% Viskoz	PL-583	Gri	83°

manşonlar



geleneksel
eğirme için

Uygulama	Elyaf	Kod	Renk	Shore A
Giriş	Pamuk	PL-175	Turuncu	75°
Giriş	Karışımlar/Sentetik	PL-583	Gri	83°
Çıkış	Pamuk Penye	PL-963	Leylak	63°
Çıkış	Pamuk Penye / Karde	PL-568	Yeşil	68°
Çıkış	Elastanlı Pamuk	PL-568/P	Siyah	68°
Çıkış	Pamuk /Polyester	PL-572	Kırmızı	72°
Çıkış	Viskoz	PL-975	Grafit	75°
Çıkış	100% Polyester/100% Viskoz/PV	PL-583	Gri	83°

Yüksek kalitede iplik
sağlayan mükemmel
sıkıştırma.

kompakt
eğirme için

Uygulama	Elyaf	Kod	Renk	Shore A
Giriş	Pamuk	PL-175	Turuncu	75°
Çekme Çıkışı	Pamuk	PL-572	Kırmızı	72°
Kompaktlama Çıkışı	Pamuk	PL-568	Yeşil	68°

open end

Uygulama	Elyaf	Kod	Renk	Shore A
Sürtünme Silindiri	Pamuk, Orta ve İnce Numaralı	PL-975	Grafit	75°
Sürtünme Silindiri	Pamuk /Sentetik, Kalın Numaralı	PL-583	Gri	83°

manşonlar kaplamalar apronlar

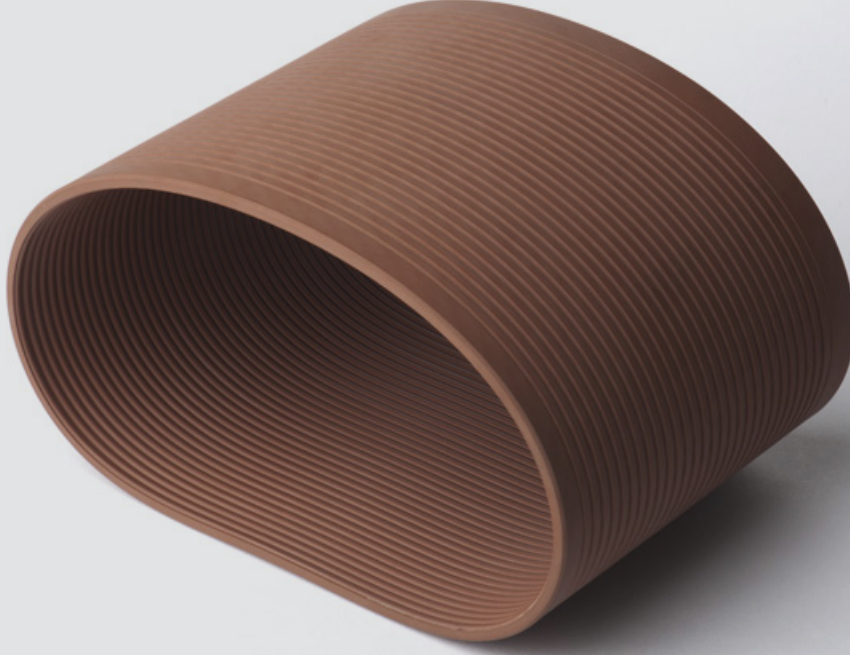

yıkama, yağlama
ve elyaf koparma

Uygulama	Elyaf	Kod	Renk	Shore A
Yıkama Silindiri	Akrilik/Polyester/Geri Dönüştürülmüş	PL-782	Gül	65°
Yağlama Silindiri	Akrilik/Polyester/ Dönüştürülmüş	PL-185	Siyah	85°
Koparma Silindiri	Akrilik/Polyester/ Dönüştürülmüş	RC-355	Sarı	92°
Koparma Silindiri	Akrilik/Polyester/ Dönüştürülmüş	RC-357	Yeşil	92°

entegre

Uygulama	Elyaf	Kod	Renk	Shore A
Çekme Silindirleri	Akrilik	RC-355	Sarı	92°

Yađlamaya, lif aşınmasına ve yüksek sıcaklıklara dayanıklı ürünler.



cer makinesi

Uygulama	Elyaf	Kod	Renk	Shore A
Çekme Silindirleri	Yün / Akrilik	PL-583	Gri	83°
Çekme Silindirleri	Polyester/Geri Dönüşmüş	RC-355	Sarı	92°

fitil makinesi

Uygulama	Elyaf	Kod	Renk	Shore A
Arka/ Ön Manşon	Tüm lifler	PL-583	Gri	83°
Üst Apron	Tüm lifler	PL-7233	Koyu Gri /Bej	
Alt Apron	Tüm lifler	PL-7273	Koyu Gri /Kahverengi	

manşonlar kaplamalar apronlar

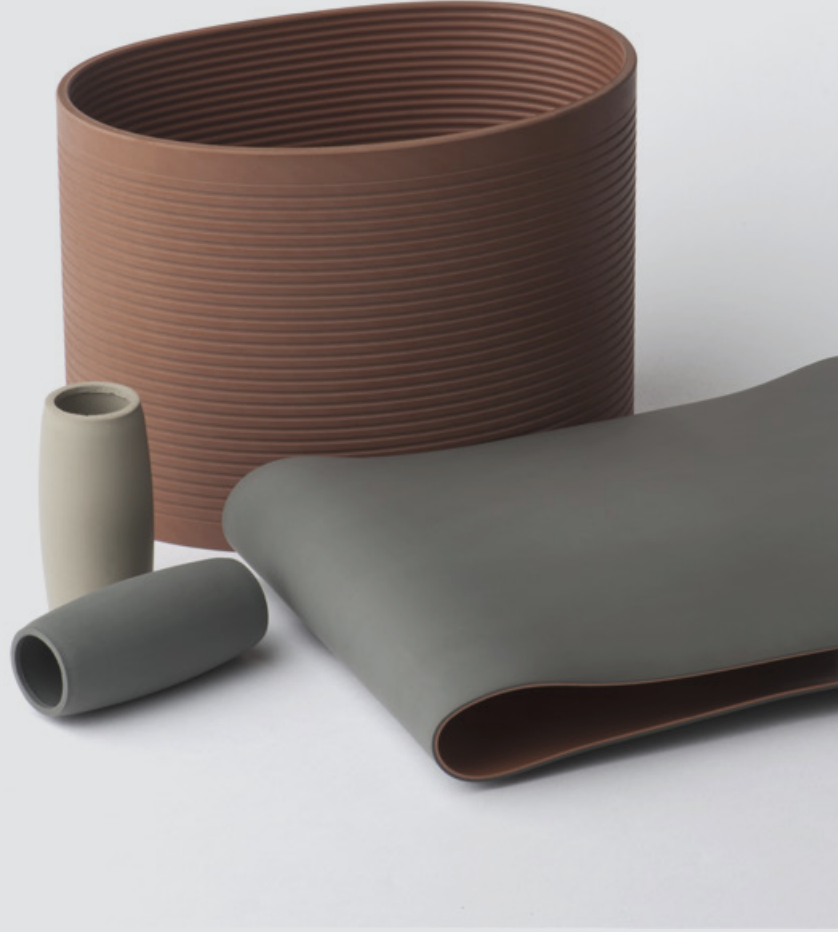

ovalama

Uygulama	Elyaf	Kod	Renk	Shore A
Arka Silindir	Yün / Akrilik	PL-583	Gri	83°
Ön Çekme Silindiri	Yün / Akrilik	PL-975	Grafit	75°
Çekme Apronu	Yün / Akrilik	PL-7233	Koyu Gri /Bej	
Balon Apron	Yün / Akrilik	PL-720	Koyu Gri	
Ovalama Apronu	Yün / Akrilik	PL-470	Kahverengi	

Uzun lif pazarının trendlerini takip eden Protex[®] ürünleri, ince ve çok ince ipliklerde yüksek hassaslık ve kalite sunar.

iplik makineleri

Uygulama	Elyaf	Kod	Renk	Shore A
Arka Manşon	Tüm lifler	PL-583	Gri	83°
Ön Manşon	100% Yün, Yün/Akrilik, Çok İnce Numaralar	PL-963	Leylak	63°
Ön Manşon	100% Yün, Yün /Akrilik, Çok İnce Numaralar	PL-568 Soft	Yeşil/Siyah	68°/50°
Ön Manşon	Sentetik, İnce Numaralar	PL-975	Grafit	75°
Ön Manşon	Sentetik, Orta ve Kalın Numaralar	PL-583	Gri	83°
Üst Apron	Tüm lifler	PL-7233	Koyu Gri /Bej	
Alt Apron	Tüm lifler	PL-7273	Koyu Gri/Kahverengi	

çift katmanlı yumuşak manşonlar

PL-572 Soft

Kaplama: 72° shore A

İç: 50° shore A

Penye makinesi koparma silindirleri için PL-572 Soft mükemmel performanslı ve uzun ömürlüdür. Silindir üzerindeki baskıyı en iyi şekilde dağıtarak pamuk şeridinin en düzgün şekilde oluşmasını sağlar.

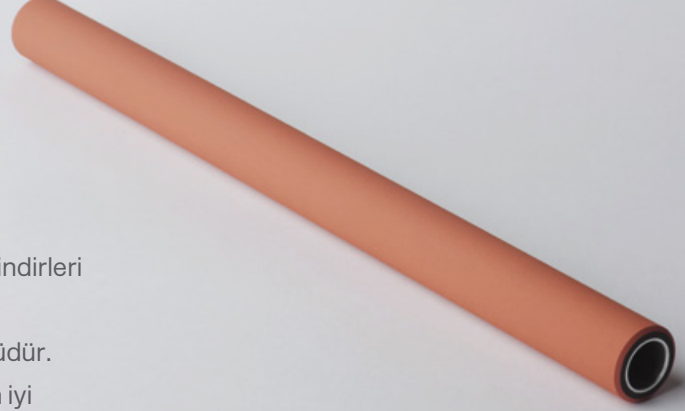

PL-572 Soft

Kaplama: 72° shore A

İç: 50° shore A

PL-975 Soft

Kaplama: 75° shore A

İç: 50° shore A

Kompakt sistemli iplik makineleri, çekme silindirleri ve kompaktörler için. Optimum sıkıştırma, anti-statik ve aşınmaya karşı yüksek dirençlidirler. Taşlama ömründe önemli artış sağlarlar.

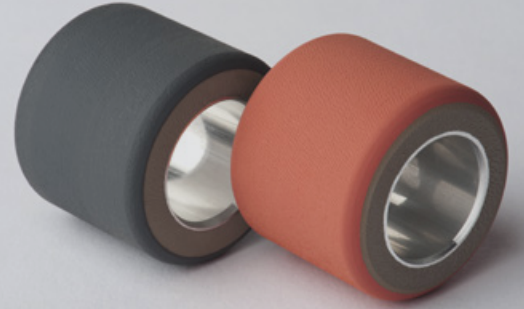

Makine ömrü (gün):
Kompakt sistemli iplik makineleri taşlama ömrü %100 pamuk, iplik no 30/1.

35

Geleneksel 70/75 Shore

70

PL-572 / PL-975 Soft Protex®

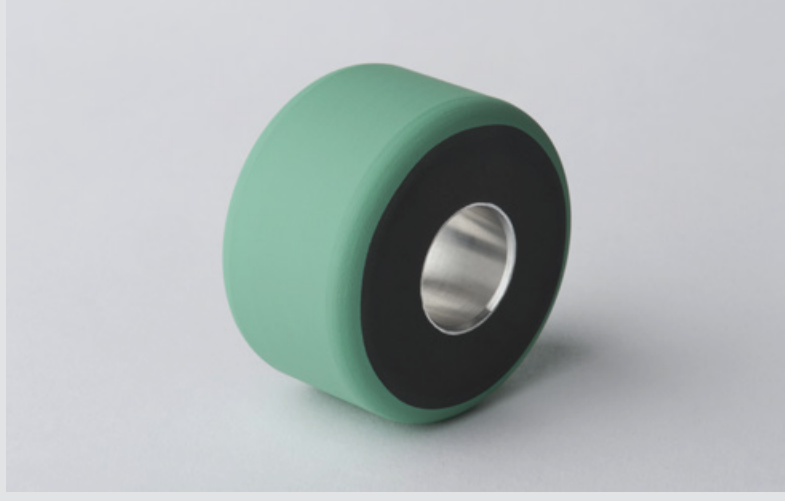

PL-568 Soft

Kaplama: 68° shore A

İç: 50° shore A

Uzun lif iplik makineleri için, %100 yün ve akrilik, alpaka, kaşmir ve ince iplik numaraları ile karışımlar. Yüksek esnekliğe sahiptir. Mükemmel performans, anti-statik ve lif aşınmasına karşı dayanıklıdır.

PL-583 Soft

Kaplama: 83° shore A

İç: 50° shore A

Hava jetli iplik makineleri için namlu formunda. İpliğin düzgünlüğünü artırır. Yüksek hızlı ekipmanlar için özel geliştirilmiştir. Daha az ince ve kalın noktalar. Düşük lif geri dönüşüyle daha az nep.



İplik düzgünlüğü:
Hava jet sistemli iplik makineleri
İplik No: Ne 30/1- Ön Silindir

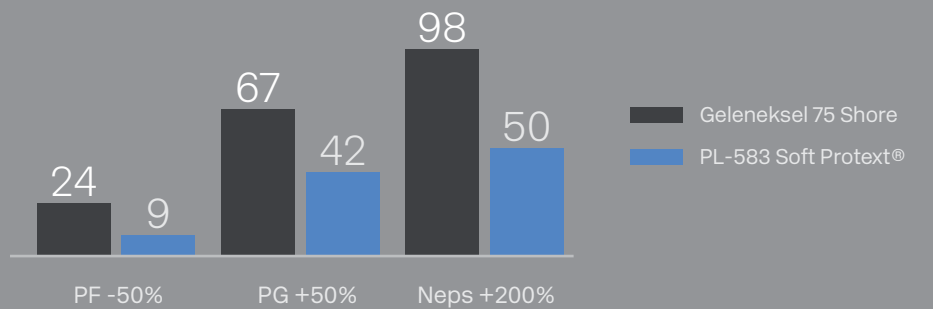

elastan kit

Elastan Protex® Kit, elastan içeren pamuk iplik makinelerinde kullanım için tasarlanmıştır ve daha fazla dayanıklılık sağlar. Elastanın ortalanmasını kolaylaştırır ve daha az ince ve kalın noktalı üretim sağlar.

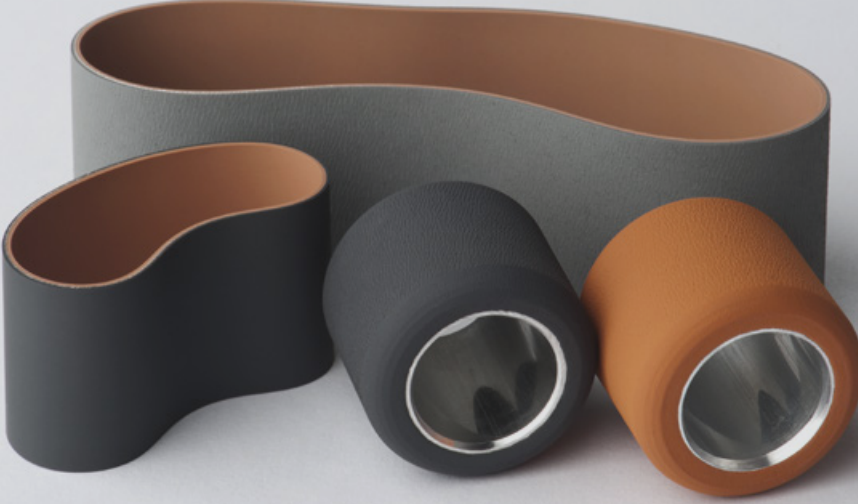

U% Cvm PF PG Neps Mukavemet

Protex® Elastan Kit

9,6

12,2

0

39

51

15

Geleneksel Apron ve
Manşonlar

10,3

13,1

2

83

61

14,4

İplik düzgünlüğü:
Elastanlı sistemli iplik makinesi.
Pamuk Ne 12/1 den. 70.

Üst Apron:

Alt Apron:

Ön Manşon:

Ön Manşon:

PL-9433

PL-7233 "ER" pürüzlü

PL-175 (75° shore A, turuncu)

PL-175 (75° shore A, turuncu)

kompakt eđirme

PROTEXT



Manşon

Daha uzun taşlama ömürlü yüksek esnekliğe sahip ürün. Mükemmel sıkıştırılabilir anti-statik, iplik çekiminin daha düzgün olmasını sağlar.

PL-572 - 72° shore A - kırmızı

Orta (çekme)

PL-583 - 83° shore A - gri

Ön (kompaktör)

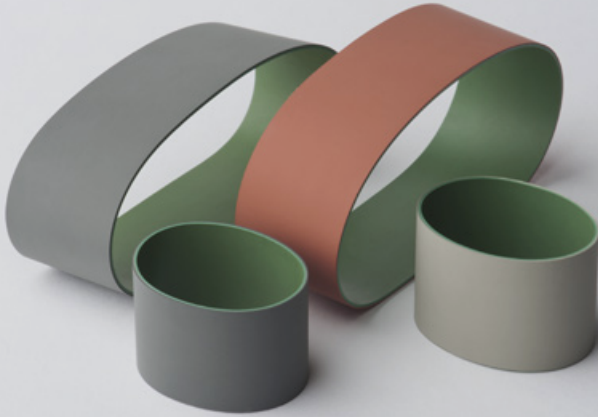

Apronlar

Yüksek kalitede malzemeden üretilmiş ve aşınmaya dirençli. Esnek ve deformasyona karşı yüksek dirence sahiptirler.

PL-5981

PL-7281

PL-7881

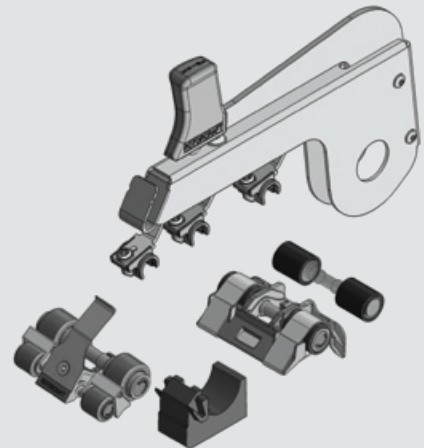

tekstürizasyon



Apron TX-5981

Manşon PL-470

(70° shore A - kahverengi)

Poliamid ve polyester için ozona karşı yüksek direnç gösterirler. Aşınmaya ve yüksek sıcaklıkta yağlamaya karşı dirençlidirler.

dar dokuma

Yüksek esneklik, deformasyon direnci ve kimyasal ürünlere karşı iyi derecede dayanıklılık sunarlar.

PL-185

(85° shore A - siyah)

Dokuma makinesi silindirlere kaplaması için.

PL-782

(65° shore A - gül)

Boyama silindirlere kaplaması için.

PL-1580

(80° shore A - kahverengi)

Çözücü makinesi silindirlere kaplaması için



ekim silindirleri

PROTEXT

Sürtünmeye karşı yüksek diren gösterirler ve 250 kg 'a kadar basınca dayanırlar.

RC-355

(92° shore A – sarı)

RC-357

(92° shore A – yeşil)

Rafya yuvarlak dokuma makinelerinin makara ve bobin kaplaması ve taşıma makaralarının kaplaması.





Protex[®] markası 45 yılı aşkın süredir pazardaki liderliğini kauçuk üretiminden nihai ürüne kadar tamamı %100 Brezilya'da üretilen ürünlerle güçlendirmektedir.

Protex[®] markasının sürdürülebilirlik stratejisi, teknolojiye, yüksek kaliteye ve müşteri başarısına odaklanan yenilikçi ve pratik çözümler yaratmaktadır.

Geleceğe odaklı yüksek kaliteli baskı ve baskıda istenen en kaliteli sonuçları elde etmek için teknolojiye güven.

baskı silindirleri

Premium Pro

Mükemmel mürekkep depolama ve aktarma özelliği sayesinde tabaka ofset ve web ofset baskılarda mürekkebin eşit şekilde dağıldığı mükemmel kalite.

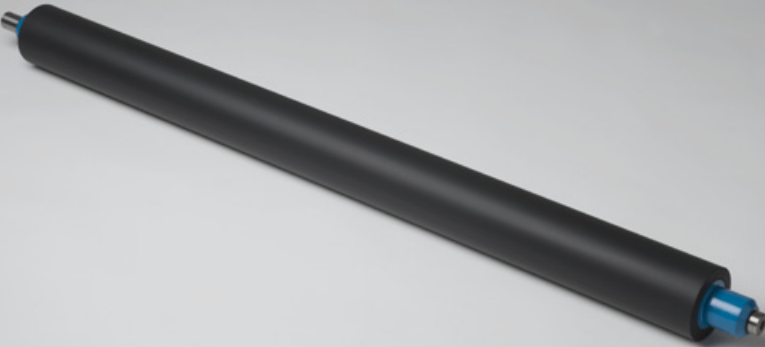

Hidro Pro

Alkol muadillerinin yol açtığı yüzey bozulmalarına karşı dirençli bileşik. Bozulma, özellikle sıvı akımlı sistemlerde, kullanılan farklı hızlar nedeniyle kauçuk silindirlerin sıkıştırma noktalarında meydana gelen erken aşınma olarak ortaya çıkar.

Sertliğini ve boyutlarını koruyan kararlı bileşik. Modern sistemlerden sıvı akımlı sistemlere kadar, en güncel su kontrolü ve emmeye karşı yüksek direnci sayesinde yüksek kararlılık sunar.

Pro Duplex

Silindir ayarlarına olan ihtiyacı en aza indiren bir kaplama olduğu için değiştirme zamanı maliyetlerini ortadan kaldırır. İslatma silindirini önceden ayarlayın ve ister klasik ister UV mürekkeplerini istediğiniz gibi değiştirin.

Formülü yüksek kararlılık sunar ve tüm şartlara uygundur, çalışma koşullarında sertliğini ve ebatlarını çok daha uzun süre korur.

katlanan silindirler



Yüksek hafızalı ve yüksek çekişli yumuşak apronlar.

PL-430

Sertlik 60° shore A - kırmızı

PL-430/P

Sertlik 60° shore A - siyah

PL-470

Sertlik 70° shore A - kahverengi

küresel yayılim

Hizmet Verilen Ülkeler



Hizmetler

Taşlama ve silindir bakım işlerinde rehberlik.

Fitil ve iplik makineleri çift eksenleri, cer ve penye makineleri silindirleri için taşlama hizmetleri.

Özel iplik üretim sistemleri için özel ürün alternatifleriyle teknik destek.

Cer ve penye makineleri silindir kaplamaları.



protex
.com
.br



1700, Ivy Reibel,
Nova Odessa
São Paulo / Brazil
+55 19 21092165

